

VOCAL CS-5000

PÄŤJAZYČNÝ ELEKTRONICKÝ
PREKLADOVÝ SLOVNÍK
S HLASOVÝM VÝSTUPOM

ANGLIČTINA, NEMČINA, FRANCÚZŠTINA, ČEŠTINA, SLOVENČINA

Výkladový slovník New Oxford American Dictionary

Ďakujeme vám za zakúpenie elektronického slovníku CS-5000. Pre bezproblémovú prácu s ním Vám odporúčame nasledujúce:

1. Nevystavujte prekladač vlhkosti, prachu, veľkým výkyvom teplôt.
2. Chráňte prekladač pred nárazmi, otrasmi alebo pádmi.
3. Prekladač je možné čistiť jemnou suchou látkou. Nepoužívajte akékoľvek čistiace prostriedky, rozpúšťadlá alebo vlhkú tkaninu.
4. Na stláčanie kláves nepoužívajte žiadne predmety.
5. Prístroj nerozoberajte ani sa ho nesnažte opraviť.
6. Tento návod uchovajte pre ďalšie použitie.
7. Výrobca ani dovozca neručí za akékoľvek dáta uložené v prístroji.
8. Pred prvým použitím si prosím starostlivo prečítajte návod. Používajte prekladač iba tak, ako je popísané v tomto návode na použitie.

ZÁKLADNÉ VLASTNOSTI

1. Slovník pracuje s piatimi jazyky, z ktorých si môžete i zvoliť jazyk menu.
2. Kvalitný hlasový výstup slovníku.
3. Prístroj obsahuje 2 typy slovníkov:
 - a) päťjazyčný slovník
 - b) anglický slovník „New Oxford American Dictionary“
4. Okrem uvedených dvoch slovníkov prístroj obsahuje 2 300 dôležitých fráz.
5. Medzinárodné veľkosti oblečenia a topánok.
6. Telefónny zoznam.
7. Dvanásť miestna kalkulačka a vedecká kalkulačka.
8. Prepočet kurzu medzi dolárom a ôsmimi menami.
9. Prepočet jednotiek.
10. Miestny čas, zobrazenie 12/24h; americký / európsky formát; letný čas.
11. Svetový čas, zobrazenie dátumu a času z 360 svetových miest.
12. Kalendár, alarm.
13. Šesť hier.
14. Rozlíšenie displeje 120x240 bodov.
15. Automatické vypínanie.

NAPÁJANIE

Prekladač je napájaný dvomi tužkovými batériami veľkosti AAA alebo sieťovým zdrojom 6V/200mA  s polaritou výstupu takou, aká je tu znázornená. Ak sú batérie vybité, zvukový výstup je skreslený, hlasitosť je nízka, displej stráca kontrast. Na potrebu výmeny batérií vás prístroj upozorní nápisom „LOW BATTERY“.

- * Odporúčame vymieňať batérie každé 3 mesiace.
- * Pri vkladaní batérií vždy dôsledne dodržujte polaritu.
- * Nekombinujte rôzne druhy batérií.
- * Nikdy nemiešajte staré batérie s novými.
- * Nikdy neponechávajte vybité batérie v prístroji. Vybité batérie ihneď vymeňte.







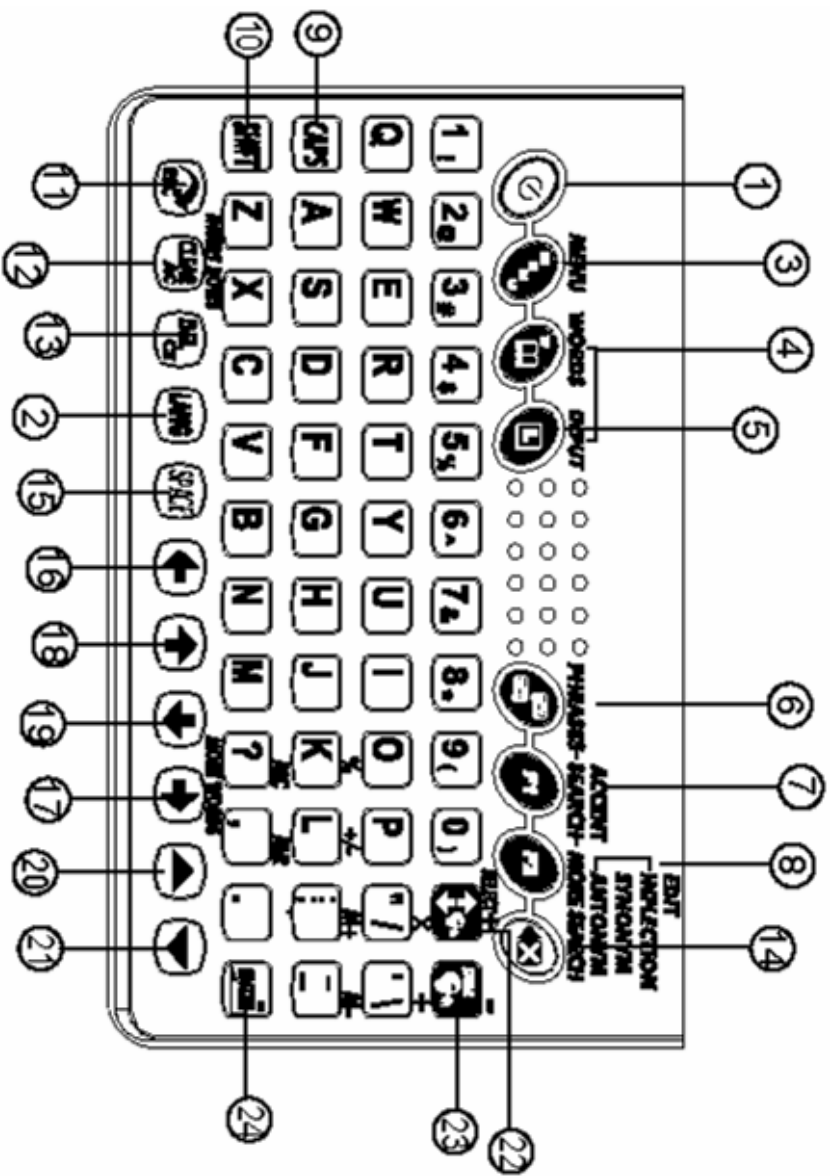

















Výmena batérií

1. Vypnite prístroj.
2. Posuňte palcom kryt batériového priestoru (na spodnej časti prístroja) v smere naznačenom šípkou na kryte a dajte ho dole.
POZOR - V priebehu výmeny nesmiete stlačiť žiadnu klávesu!
3. Vyberte staré batérie a vložte 2 nové batérie veľkosti AAA. Dodržujte stanovenú polaritu!
4. Zasuňte späť kryt batériového priestoru.

POPIS KLÁVES



Klávesa**Popis Funkcie**

- 1  Zapnutie/vypnutie.
- 2  Nastavenie jazyka menu.
- 3  Vstup do menu.
- 4  Rýchle prepnutie na slovník.
- 5  Voľba vstupného jazyka v režime slovník
- 6  Rýchle prepnutie na preklad fráz. □
- 7  a) V režime preklad viet hľadanie zadaného slova v témach.
b) Vyhľadávanie položiek v režime poznámky.
c) Prepnutie jazyka v režime poznámkový blok a slovník
- 8  a) Editácia dát v režime poznámkový blok.
b) Nastavenie času v režime lokálneho času.
c) V režime slovník zobrazenie odvodených slov, synonym, antonym.
d) V režime prekladu fráz možnosť prehliadania viacerých tém.
- 9  Prepínanie malé/VEĽKÉ písmená.
- 10  Prepnutie na vedľajšie znaky na klávesoch.
- 11  Návrat späť o úroveň vyššie v menu, zrušenie voľby.
- 12  a) V režime slovník vymazanie celého zadania.
b) Nový riadok v režime pridávania dát v databanke.
c) V režime kalkulačka vymaže všetko. □
- 13  a) Vymazanie písmena za kurzorom.
b) Vymazanie záznamu v režime databanka.
c) V režime kalkulátoru vymaže riadok zadania.
- 14  Vymaže znak pred kurzorom. □
- 15  Medzerník.
- 16  Kurzor doľava/predchádzajúci význam. □
- 17  Kurzor doprava/další význam.
- 18  Posun kurzoru hore.
- 19  Posun kurzoru dole.
- 20  Predchádzajúca stránka/slovo.
- 21  Ďalšia stránka/slovo.
- 22  V režime slovník nastavenie jazyka, ktorým má byť text prečítaný.
- 23  Prečíta zadané slovo.
- 24  Potvrdenie zadania.

STAVOVÉ ZNAKY NA DISPLEJI

Na pravej strane displeja sa nachádza stavový riadok so symbolmi, ktoré informujú o prevádzkovom stave a možnostiach pohybu v texte. Zobrazená šípka informuje o smere, v ktorom je možné prechádzať text.

←→ Šípky informujú o možnosti posunu textu (kurzoru) v smere naznačenom šípkou.
↑↓

◆ Tieto symboly informujú o možnosti posunu na ďalšiu/predchádzajúcu stranu (slovo v slovníku...).

CAP Prepnutie na VEĽKÉ písmená.

SHIFT Aktívna klávesa SHIFT (vedľajšie znaky).

🔑 Heslo je aktívne, pre databanku je ho potrebné zadať.

🔊 Tóny kláves sú aktívne.

🔔 Alarm je aktívny.

ZAPNUTIE

Prístroj zapnete (a vypnete) červeným tlačidlom. Prístroj sa zapne v tom stave, v akom bol vypnutý. Prekladač sa vypína i automaticky, pokiaľ po nastavenú dobu (1, 3, 5 min) nebolo stlačené žiadne tlačidlo.

ZÁKLADNÁ PONKA

Po stlačení **MENU** displej zobrazí hlavnú ponuku:

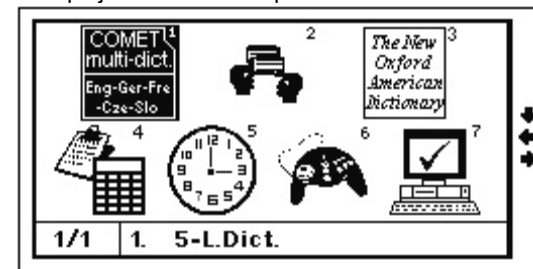

V mene sa môžete pohybovať v smeroch naznačených šípkami, voľbu potvrdíte stlačením **ENTER**.

Stlačením **ESC** prepnete do textového zobrazenia.

Jazyk používaný v menu môžete kedykoľvek meniť klávesou **LANG**.

PÄTJAZYČNÝ SLOVNÍK

Vyberte ikonu č. 1 a potvrdte. Klávesou **Q** vyberte jazyk v ktorom chcete zadávať slová na preklad. Stlačte opakovane, pokiaľ displej nezobrazí text „Zadanie SvK“ pre slovenčinu. Voľbu potvrdte stlačením **ENTER** alebo môžete začať priamo zadávať slovo na preklad.

Počas zadávania slova prístroj priebežne zobrazuje abecedne najbližšie slová k už zadanému textu. Napíšte celé slovo alebo ho vyhľadajte pomocou kláves so šípkami. Potvrdte stlačením **ENTER**. Môžete tiež priamo prejsť stlačením číselnej klávesy k výrazu na očíslovanom riadku.

Pri slove, ktoré nie je v databáze sa zobrazí abecedne najbližšie slovo.

Napíšte napríklad slovo „auto“. Displej krátko zobrazí „Found 11“ (nájdené 11) a prejde k zobrazeniu výsledkov hľadania. V prvom riadku je zadané slovo (v prvom nájdenom význame) a celkový počet nájdených slov, slovných spojení a fráz, v ktorých sa vyskytuje slovo „auto“.

Teraz môžete klávesou prechádzať ➔ vyhľadané výrazy, klávesmi ⬆/⬇ text zobrazeného výrazu. Pri (anglickom, francúzskom) preklade je zobrazené info, popisujúce krátko význam slova.



Smer, v ktorom je možné sa pohybovať textom je vždy indikovaný v stavovom stĺpci displeja. Stlačením ▼/▲ prejdete k ďalšiemu/predchádzajúcemu slovu.

Na možnosť zobrazenia súvisiacich slov (synonymá, antonymá, odvodeniny...) vás slovník upozorní ikonou **F2** v pravom hornom rohu displeja. Po stlačení klávesy **F2** prejdete k zobrazeniu týchto výrazov. Vyberte výraz a stlačte **ENTER**, zobrazí sa informácia k tomuto výrazu. Späť sa vrátite pomocou **ESC**.

Zadanie znakov s diakritikou

Zadajte znak, potom stlačte (opakovane) tlačidlo **F1**, zobrazia sa postupne znaky s diakritikou, ktoré pri zadanom znaku v nastavenom jazyku pripadajú do úvahy.

Zvukový výstup

Prekladač vie vysloviť všetky slová v slovníku a všetky frázy. Symbolom reproduktora je označené slovo/fráza vybrané na prečítanie. Stlačením  meníte jazyk, v ktorom chcete preklad prečítať. Po stlačení klávesy  je výraz prečítaný. Po stlačení **ENTER** môžete pomocou ⬅/➡ nastaviť hlasitosť reprodukcie. Ďalšie stlačenie **ENTER** nastavenú hlasitosť potvrdí.

PREKLAD FRÁZ

Vyberte ikonu č.2 a potvrdte. Zobrazí sa zoznam tém. Jazyk v ktorom je tento zoznam zobrazený je zhodný s nastaveným jazykom menu. Teraz môžete tento jazyk zmeniť klávesou .

Klávesmi ⬆/⬇/▼/▲ vyberte kategóriu a potvrdte. Zobrazí sa zoznam tém. Vyberte požadovanú tému a potvrdte. Zobrazí sa prvá veta zadanej témy. Zobrazený preklad môžete prechádzať klávesmi ⬅/⬆/⬇/➡, stlačením ▼/▲ prejdete na ďalšiu/predchádzajúcu frázu

Vyhľadávanie v režime prekladu fráz.

K dispozícii sú dve úrovne hľadania kategórie/témy a vety. Po stlačení **F1** prístroj očakáva zadanie výrazu na vyhľadanie. Zadajte slovo a potvrdte. Prístroj začne vyhľadávanie zadaného slova vo vzťahu ku kategórii/téme. Pokiaľ prístroj nájde zadané slovo, symbol  ukáže na nájdenú tému. Pokiaľ bolo nájdených viac tém, je to indikované symbolom **F2** v pravom hornom rohu displeja. Po stlačení **F2** vyhľadá ďalšiu tému. Tento postup môžete opakovať, pokiaľ je **F2** zobrazené.

Túto funkciu kedykoľvek môžete opustiť klávesou **ESC**.

V pamäti prístroja je uložených 2300 fráz v 16 kategóriách a 147 témach:

KOMUNIKÁCIA:

frázy, poďakovanie, ospravedlnenie, pýtame sa znovu, základné otázky, pozdravy pri privítaní, rozlúčke, konverzácia, pozvanie, vyjadrenie súcitu, emócie, hádka, blahoželanie, zamilovaná konverzácia.

UBYTOVANIE:

hľadanie hotelu, rezervácia, registrácia na recepcii, recepcia, hotelová služba, čistiareň, operátor, problémy, obchodný centrum, odhlásenie z hotelu.

JEDLO:

hľadanie reštaurácie, rezervácia, objednávka, služby čašníka, platenie, čínske jedlo (beijingská kuchyňa, šanghajska kuchyňa, sačungská kuchyňa, kantonská kuchyňa), japonské jedlo, thajské jedlo, vietnamské jedlo, kórejské jedlo, indiánske jedlo, francúzske jedlo, talianske jedlo, mexické jedlo, západné jedlá.

POZERANIE PAMIATOK:

odjazd z krajiny, v lietadle, vstup do krajiny, turistické informácie, pamiatky/výlety, výmena peňazí, fotografovanie.

PREPRAVA:

lietadlo, loď, vlak, podzemná dráha, taxi, autobus, auto, mapa.

ZÁBAVA:

rekreácia, bar, nočný klub, karaoke, diskotéka, sauna, kasíno.

NAKUPOVANIE:

hľadanie obchodu, nakupovanie, zjednávanie, platenie, oblečenie/krajčír.

NALIEHAVÉ PRÍPADY:

žiadame o pomoc, strata/krádež, náhle ochorenie/úraz, príznaky/choroby, nemocnica, lekáreň.

TELEKOMUNIKÁCIE/POŠTA - odosielanie poštových zásielok, telefón, telegram/fax/pager.

OBCHODNÁ KONVERZÁCIA:

schôdzka, platobné podmienky, akreditív, sprievodné doklady, všeobecné obchodné podmienky, prijímací pohovor.

ZÁKLADNÉ POJMY:

čísla, čas, dátum/týždeň, mesiace, farby, geometrické obrazce, poloha, jednotka.

VŠEOBECNÉ ZNALOSTI.

počasie/zemepis, krajiny, mestá, miesta vhodné na dovolenku, zvieratá, rastliny, hmyz.

SPÔSOB ŽIVOTA:

bývanie, elektrické prístroje, nábytok, posteľná súprava, oblečenie, topánky/pletený tovar/pokrývky hlavy, veľkosť/materiál, toaletné potreby, kozmetické prostriedky, starostlivosť o pleť, šperky a doplnky, suveníry, kancelárske zariadenie, telekomunikačné výrobky, nástroje.

JEDLO:

nápoje, mäso, zelenina, morské pokrmy, denné jedlo, občerstvenie pri bare, ovocie, jedlá, chuť, varenie, korenie, čínsky múčnik, západné múčniky, čínske občerstvenie, západné občerstvenie, víno, jedálenský príbor.

ĽUDSKÁ BYTOŠŤ:

rodina, vzdelanie, povolanie, manželstvo, rasa, náboženstvo, spoločnosť, festival, zverokruh, hudba/hudobné nástroje, čínsky rok/narodenie 12 zvieratá.

ŠPORT:

loptové hry, vodné športy, všeobecné športy, pravidlá hier, plávanie, golf.

NEW OXFORD AMERICAN DICTIONARY

V hlavnom menu vyberte „English Dict.“, objaví sa nasledujúci obrázok s textom: „input English“. Pokiaľ v tento moment stlačíte klávesu ▼, objaví sa popis skratiek.



V tomto slovníku môžete zadávať iba anglické slová. Zadajte slovo a potvrdte. Displej zobrazí popis významu tohto slova.

good 1. good 2. good af·ter·noon 3. Good·all 4. good·bye 5. good eve·ning 6. good faith 7. good·fel·la 8. good form 9. good-for-noth·ing	↑ ↓ ◆ ◆	good /gōōd/ ► <i>adj.</i> (bet·ter /'betər/, best /best/) 1 to be desired or approved of: <i>we live at peace with each other, which is good a good quality of life.</i> ■ pleasing and welcome: <i>she was pleased to hear good news about him.</i> ■ expressing approval: <i>the play had</i>	↓ ◆ ◆
---	------------------	---	-------------

Pokiaľ sa text nezmesť na displej, môžete klávesou ↓ zobrazit' zvyšok. Stlačte „SHIFT“ a potom klávesu ↓ pre prechod na ďalšiu stranu. Stlačením ▼/▲ prejdete k ďalšiemu/predchádzajúcemu slovu.

Pre vloženie ďalšieho slova, stačí rovno slovo zadať cez klávesnicu. Pokiaľ nie je zadané slovo nájdené, zobrazí sa abecedne najbližší výraz.

Je možné využiť i tzv. krížové vyhľadávanie, kedy je možné zobrazit' parafrázu (opisové slovo) k zadanému slovu. Stlačte klávesu ➔ pre výber slova „better“.

good /gōōd/ ► <i>adj.</i> (bet·ter /'betər/, best /best/) 1 to be desired or approved of: <i>we live at peace with each other, which is good a good quality of life.</i> ■ pleasing and welcome: <i>she was pleased to hear good news about him.</i> ■ expressing approval: <i>the play had</i>	↓ ◆ ◆
---	-------------

Stlačte  pre prečítanie zvoleného slova, stlačením tlačidla ENTER sa objaví nasledujúce:

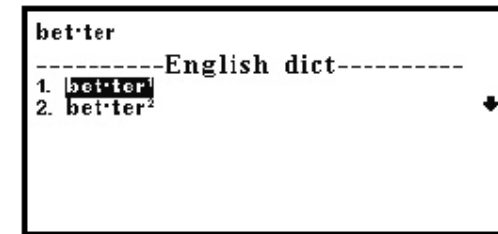

Klávesami **↑/↓** vyberte slovo a potom stlačte **ENTER** pre zobrazenie parafráze.

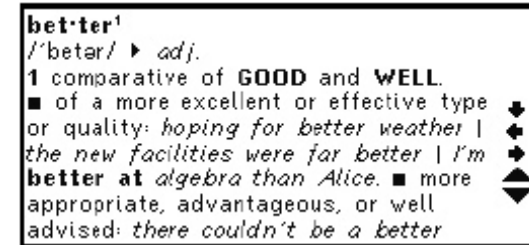

Súčasným stlačením klávesy **F1** a **←/→** môžete vybrať parafrázu. Potom môžete toto slovo prehrať.

DOPLNKOVÉ FUNKCIE

V hlavnom menu vyberte a potvrdte ikonu 4.

Zobrazí sa ponuka funkcií tohto menu. Vyberte požadovanú položku a potvrdte:

- | | |
|---------------------|----------------------------|
| 1. Telefónny zoznam | 4. Metrický - miery |
| 2. Kalkulačka | 5. Veľkosť odevu a topánok |
| 3. Mena | |

Telefónny zoznam

Záznamy majú 8 položiek:

MÉNO, PRÁCA, TEL, MOBIL, FAX, EMAIL, ADRES, POZN

Pridať Po vybratí tejto voľby môžete vložiť nový záznam. Klávesou **CLEAR** vkladáte nový riadok. Po zadaní údajov stlačením **ENTER** záznam uložíte.

Náhľad Tento režim umožňuje prehliadanie záznamov. Klávesami **▼/▲** môžete prechádzať vytvorené záznamy. Záznamy sú zoradené abecedne podľa mena.

Úprava záznamu: Stlačte klávesu „**EDIT**“ (**F2**). Teraz môžete pomocou **←/↑/↓/→** pohybovať kurzorom. Klávesou **DEL** sa vymazáva. Stlačením **ENTER** zmeny uložíte.

Vymazanie záznamu: Stlačte **DEL**. Prístroj zobrazí kontrolnú otázku. Potvrdením **Y** (tlačidlom **ENTER** alebo **Y**) záznam vymažete. Stlačením **N** alebo **ESC** vymazanie odmietnete.

Hľadať Pre vyhľadanie záznamu napíšte časť alebo celé meno, ktoré chcete vyhľadať. Po stlačení **ENTER** sa záznam (abecedne najbližší) vyhľadá.

Kalkulačka

Môžete ju použiť ku štandardným aritmetickým výpočtom, počítaniu s percentami a pamäťou. K dispozícii je tiež množstvo funkcií. Počíta na 12 číslic. Klávesou vymažete zle zadané číslo, klávesou **ESC** sa vrátite späť.

1. Základné výpočty: +, -, x, ÷, %.

2. Výpočty s využitím pamäti:

M+ vypočíta výsledok a pripočíta ho do pamäti.

M- vypočíta výsledok a odpočíta ho z pamäti.

MR zobrazí obsah pamäti.

MC vymaže pamäť.

3. Tlačidlom **DEL/CE** vymažete práve zadávané číslo, stlačením **CLEAR/AC** vymažete pamäť kalkulátoru.

4. Stlačením **Q** aktivujete vedecké výpočty. Šípkami vyberte požadovanú funkciu.

Výsledok získate stlačením **ENTER**. Niektoré funkcie vyžadujú dve premenné (X, Y). Pre tieto funkcie najskôr musíte zadať hodnotu X, potom funkciu vybrať a následne zadať hodnotu Y. Potom potvrdíte stlačením **ENTER**.

Mena

Môžete prevádzať kurzy 8 mien medzi americkými dolármi (USD) a zvolenou menou: eurami (EUR), britskými librami (GBP), čínskymi ren-min-bi (RMB), japonskými jenmi (JPY), kórejskými wonmi (KRW), thajskými bahtami (TAB), kanadskými dolármi (CAD) a austrálskymi dolármi (AUD).

Klávesmi **←/→** vyberte menu, po stlačení **F2** môžete zadať kurz, stlačením **ENTER** potvrdíte. Zadajte čiastku na prevod. Klávesmi **↑/↓** môžete meniť smer prevodu.

Klávesou **ⓧ** vymažete zle zadané číslo, klávesou **ESC** sa vrátite späť.

Prevody jednotiek

Je možné prevádzať veľa druhov jednotiek ako je: plocha, dĺžka, hmotnosť, rýchlosť, uhlové jednotky, objem, sila, teplo, tlak a teplota. Každou jednotku možno prevádzať oboma smermi.

Po výbere ikony „Metrický“ môžete prevádzať medzi spomenutými druhmi jednotiek.

Po výbere typu prevodu môžete ihneď zadávať hodnotu k prepočtu, priebežne sa zobrazuje výsledok.

Riadok **OD**: zobrazuje východzie jednotky, riadok **DO**: zobrazuje cieľové jednotky.

Klávesmi **←/↑/↓/→** môžete nastaviť jednotky v oboch riadkoch a tým meniť parametre prevodu.

Veľkosť odevu

Šípkami **←/→** vyberte kategóriu a potvrdíte stlačením **ENTER** alebo vyberte priamo klávesou 1-4. K dispozícii sú tieto prevodné tabuľky: dámsky odev, pánsky odev, ženská obuv, pánska obuv.

Šípkami **←/→** môžete posúvať zobrazenou prevodnou tabuľkou. Stlačením **ESC** sa vrátite na výber druhu prevodu.

NASTAVENIE ČASU

V hlavnom menu vyberte a potvrdíte ikonu 5.

Teraz môžete nastaviť miestny čas, zistiť čas v najrôznejších svetových metropoliach, k dispozícii je kalendár.

Miestny čas

Vyberte a potvrdte ikonu „Lokálny čas“. Zobrazí sa miestny čas a mesto. Po stlačení **F2** môžete klávesmi ◀/▶/⬇/⬆ údaj editovať. Stlačením **ENTER** nastavenie potvrdíte.

Svetový čas

V tejto ponuke môžete zistiť čas a dátum vo väčšine svetových metropolí. Mesto vyberiete pomocou ▶/⬇ alebo zadajte prvé písmeno názvu a vyberte hľadané mesto.

Kalendár

Klávesmi ▼/▲ vyberáte rok, klávesmi ▶/⬇ mesiac a klávesmi ◀/▶ rok.

HRY

V hlavnom menu vyberte a potvrdte ikonu 6.

Samotár

Vyberte a potvrdte ikonu vľavo hore. Klávesmi ▶/⬇ vyberte obtiažnosť a potvrdte stlačením **ENTER**.

Klávesmi ◀/▶/⬇/⬆ vyberte figúrku ktorou chcete tiahnuť, potvrdte stlačením **ENTER**, potom vyberte cieľové políčko tak, aby figúrka mohla preskočiť inú a stlačte **ENTER**. Preskočená figúrka je vymazaná. Cieľom hry je preskakovaním vyradiť všetky figúrky, posledná figúrka ktorá ostala, musí byť uprostred hracieho poľa.

Húsenica

Vyberte a potvrdte prostrednú ikonu na hornom riadku. Klávesmi ◀/▶/⬇/⬆ nastavte rýchlosť pohybu húsenice a obtiažnosť. (Pri nastavení oboch hodnôt na 0 sa húsenica pohne až po stlačení šípky).

Cieľom hry je pozbierať „jedlo“ a pritom nenaraziť do steny ani tela húsenice. Klávesmi ◀/▶/⬇/⬆ ovládajte smer pohybu húsenice. Keď sa objaví „domček“ nasmerujte do neho húsenicu a prejdite na ďalšiu úroveň.

Veže

Vyberte a potvrdte v hornom riadku ikonku vpravo. Klávesmi ▶/⬇ vyberte obtiažnosť a potvrdte.

Cieľom hry je premiestniť „vež“ zľava doprava. Vždy ale možno položiť len menší kameň na väčší. Hra sa ovláda klávesmi ◀/▶/⬇/⬆ a **ENTER**.

Skladačka

Vyberte na spodnom riadku jednu z obtiažností (8, 15, 27 kociek) a potvrdte. Cieľom hry je usporiadať kocky s číslami podľa veľkosti (zľava doprava a zhora dole). Hra sa ovláda klávesmi ◀/▶/⬇/⬆.

NASTAVENIE

V hlavnom menu vyberte a potvrdte ikonu 7.

Heslo

Tu môžete nastaviť heslo, ktoré je potom požadované pri vstupe do databanky. Pre heslo použijete maximálne 8 znakov. Zvolené heslo potvrdte stlačením **ENTER**, zadajte heslo znovu a potvrdte **ENTER**. Ak chcete heslo zmeniť (vymazať), tak

v tejto ponuke najskôr zadajte staré heslo a potom nové (pre vymazanie nezadávejte nič) a potvrdíte stlačením **ENTER**.
Pokiaľ heslo zabudnete, musíte prekladač resetovať. Prekladač je tiež potrebné resetovať v prípade, že sa začne chovať „zmätene“, „zamrzat“ a pod. Po resete je potrebné vykonať znovu nastavenie (čas, alarm...).
Resetovanie prístroja: Prekladač vypnite a pomocou vhodného predmetu (napr. narovnaná kancelárska sponka) stlačte skryté tlačidlo v otvore pri nápisu **RESET** na spodnej strane prístroja.

Zvuk kláves

Tu môžete zapnúť a vypnúť pípnutie kláves.

Formát času

Tu môžete prepnúť zobrazenie formátu času:

- 12/24h
- Mesiac/deň alebo deň/mesiac
- Zapnutie a vypnutie letného času.

Kontrast

Tu môžete nastaviť kontrast displeja.

Setup alarm

Tu sa nastavuje čas alarmu. Je k dispozícii možnosť nastavenia na ľubovoľný deň v týždni. Nastavuje sa pomocou kláves ◀/▶/↓/↑/▼/▲ a **SPACE**. Voľbu potvrdíte stlačením **ENTER**. Aktívny alarm je indikovaný na displeji.

Čas vypnutia

Môžete nastaviť čas (1, 3, 5 minút), za ktorý sa prístroj automaticky vypne, pokiaľ nie je stlačená žiadna klávesa.

Jazyky

Tu sa nastavuje poradie jazykov, v akom sú zobrazované v slovníku.

Hlasitosť

Hlasitosť zvukového výstupu.

Hudba

Môžete vypnúť a zapnúť melódiu, ktorá je prehrávaná pri zapínaní a vypínaní prístroja.

Záručné a pozáručné opravy zabezpečuje dovozca:
COMPEX - Slovakia spol. s r.o., Furdekova 16, 851 03 Bratislava
Tel./Fax: 02/62520461 Tel.: 02/62520462
vo svojom servisnom stredisku na vyššie uvedenej adrese.



Prístroj je schválený pre používanie v krajinách CE a teda i v SR. Všetky potrebné CE certifikáty a prehlásenia o zhode sú k dispozícii u predajcu, firmy Compex, spol. s r.o.

Zmeny technických parametrov, vlastností, tlačové chyby vyhradené.